



# Frischbetonverbund- Abdichtungssysteme

wolfseal FBV-Dichtungsbahn | wolfconnect Dichtring  
thepro Standard | thepro Schottwand | thepro WU-Plus | thepro DDS

Broschüre zum Download







## INHALTSVERZEICHNIS

---

<b>wolfseal Frischbetonverbund-System .....</b>	<b>4</b>
<b>wolfseal FBV-Dichtungsbahn 3,5 mm .....</b>	<b>8</b>
<b>wolfseal FBV-Dichtungsbahn 4,5 mm Radon .....</b>	<b>9</b>
<b>wolfconnect Mikropfahl Dichtring .....</b>	<b>12</b>
<b>thepro DämmDichtSystem.....</b>	<b>14</b>
thepro DämmDichtElemente (DDE).....	18
thepro Standard.....	19
thepro Schottwand .....	22
thepro WU-Plus.....	27
thepro DDS Sockelabdichtung .....	28
Referenzen .....	30



# wolfseal FBV-System

---

wolfseal Frischbetonverbund-  
Dichtungsbahn in Verbindung  
mit einer Weißen Wanne



# GRUNDSÄTZLICHES ZU FRISCHBETONVERBUND (FBV)-DICHTUNGSBAHNEN



Zum jetzigen Zeitpunkt lassen sich Frischbetonverbund-Dichtungsbahnen noch in keine Norm bzw. Richtlinie einordnen. Dennoch sind sich Fachleute einig, dass diese neue Abdichtungsvariante eine sinnvolle Ergänzung der Weißen Wanne ist.

**Tatsache ist, dass eine vollflächige, außenliegende Frischbetonverbundabdichtung sogar die beste Möglichkeit ist, ein erdberührtes Bauwerk vor eindringendem Wasser zu schützen.**

## BEGRÜNDUNG:

- Durch die hinterlaufsichere Verbindung zwischen Beton und unserer **wolfseal** FBV-Dichtungsbahn ist die größte Schwachstelle der Schwarzen Wanne nachhaltig beseitigt. Die Verbindung zum Beton bewirkt, dass eine Leckstelle im Beton, als auch in der Dichtungsbahn zu keinem Wassereintritt in das Gebäude führt, sofern nicht beide im direkten Kontakt zueinanderstehen.
- In diesem Fall, sind Leckstellen leicht zu orten und so zu sanieren, wie sich dies bei Weißen Wannen seit Jahrzehnten bewährt hat.
- Die nachgewiesene rissüberbrückende Wirkung unserer **wolfseal** FBV-Dichtungsbahn beseitigt den größten Mangel einer Weißen Wanne. Trotz aufwendiger Planung und Ausführungsüberwachung lassen sich Risse in wasserundurchlässigen Betonbauteilen nicht gänzlich vermeiden. Sind Risse für die Sanierung später nicht mehr frei zugänglich, übersteigen die Nebenkosten die Sanierungskosten oftmals um ein Vielfaches.

# FAKTENCHECK ZU FRISCHBETONVERBUND (FBV)-DICHTUNGSBAHNEN

Der Grund dafür, dass die meisten Bauwerke bislang dennoch konventionell abgedichtet werden und Frischbetonverbundbahnen derzeit noch eine untergeordnete Rolle spielen, liegt wohl an folgenden Fakten:

” Die rechtliche Positionierung der FBV-Systeme ergibt noch keine eindeutige Rechtssicherheit für Planer.

Unsere **wolfseal** FBV-Bahn ist von der MFPA Leipzig erfolgreich geprüft. In Verbindung mit einer Weißen Wanne haben Sie die momentan maximale Rechtssicherheit.



” Für die Verarbeitung von FBV-Systemen sind oft spezialisierte Fachbetriebe nötig. Dies erschwert den Bauablauf und bringt zusätzlich Kosten.

Die Verarbeitung unserer **wolfseal** FBV-Dichtungsbahn aus Elastomerbitumen ist vergleichbar mit den Schweißbahnen aus dem Dachdeckerhandwerk. Die Verarbeitung kann von jedem dafür ausgebildeten Betrieb ausgeführt werden.



” Die Gefahr, welche durch eine mechanische Beschädigung der Dichtungsbahn durch nachfolgende Gewerke ausgeht, ist derzeit nur schwer abzuschätzen.

Beschädigungen in unserer **wolfseal** FBV-Dichtungsbahn können jederzeit vor der Betonage überschneit werden.



” Die thermisch bedingten Längenänderungen aller Kunststoffdichtbahnen führen zu Faltenbildungen oder Abrissen durch Spannungen, welche beim Betonieren entstehen.

Thermisch bedingte Längenänderungen sind bei Elastomerbitumen nicht zu erwarten.



” Die Stoßverbindungen sind witterungsabhängig und müssen teilweise zusätzlich überarbeitet werden.

Elastomerbitumen kann auch bei geringen Außentemperaturen verarbeitet werden.



” Eine hinterlaufsichere Verbindung zur Wärmedämmung ist bei den meisten Systemen nicht möglich, obwohl dies die Norm beim Einsatz von XPS Schäumen im drückenden Wasser vorschreibt.

Durch das werkseitige Aufkaschieren unserer **wolfseal** FBV-Dichtungsbahn auf großformatige XPS-Dämmplatten ist bei unseren thepro DämmDichtElementen ein einzigartiger hinterlaufsicherer Verbund zur Wärmedämmung gewährleistet.



# DIE WOLFSEAL FBV-DICHTUNGSBAHN 3,5 MM

## DAS PRODUKT

Die **wolfseal** FBV-Dichtungsbahn besteht aus einer Elastomerbitumenbahn inklusive Polyestervlieseinlage mit oberseitiger **wolfseal** FBV-Beschichtung und unterseitiger abflammbarer PP-Folie.

Oberseite: feine Besandung  
**wolfseal** FBV-Beschichtung  
Unterseite: abflammbare PP-Folie

Materialstärke: 3,50 mm  
Rollenbreite: 1,00 m  
Rollenlänge: 7,50 m

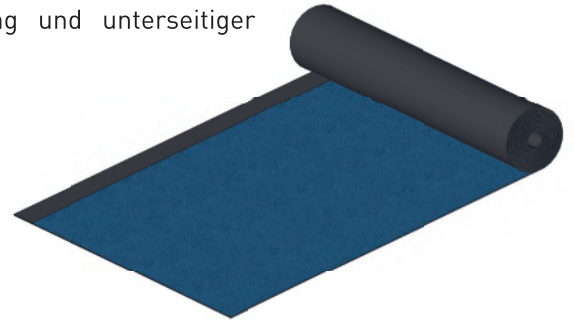

Die **wolfseal** FBV-Dichtungsbahn ist bei der MFPA Leipzig erfolgreich auf Wasserdichtheit und Hinterlaufsicherheit bis 5 bar Wasserdruck bei einer maximalen Rissbreite von zwei Millimetern geprüft.

## DAS EINSATZGEBIET

Die **wolfseal** FBV-Dichtungsbahn findet ihren Einsatz als Zusatzmaßnahme zur Abdichtung von Weißen Wannen gegen drückendes und nicht drückendes Wasser. Durch die rissüberbrückenden Eigenschaften der Dichtungsbahn und den hinterlaufsicheren Verbund zum Beton bietet die **wolfseal** FBV-Dichtungsbahn deutlich mehr Sicherheit für hochwertig genutzte Weiße Wannen oder später nicht mehr frei zugängliche WU-Bauteile.

Die Verlegung erfolgt einlagig auf horizontalen und vertikalen Flächen und erfolgt stets vor dem Betonieren. Die Verlegeanleitung ist zu beachten.

## DIE VERARBEITUNG

Die Verarbeitung des **wolfseal** FBV-Systems entspricht der Verarbeitung konventioneller Bitumendichtungsbahnen und zählt zum Lehrstoff des Dachdeckers oder des Bauabdichters. An die **wolfseal** FBV-Dichtungsbahn können an alle handelsüblichen PMBC (Polymer Modified Bitumenous Coating) und MDS (mineralische Dichtungsschlämmen) Abdichtungen angeschlossen werden.

## ÜBERZEUGENDE VORTEILE

- wasserdichte Verbindung zum Beton
- einfaches, schnelles Verlegen durch Überlappungsmarkierung
- keine Faltenbildung
- keine Längenänderung bei Temperaturschwankung
- radonhemmend
- resistent gegen organisches Abwasser
- allgemeines bauaufsichtliches Prüfzeugnis (abP) vorhanden

## DIE WOLFSEAL FBV-PRODUKTFAMILIE

- **wolfseal** FBV-Dichtungsbahn 3,5 mm Polyestervlieseinlage, besandet
- **wolfseal** FBV-Dichtungsbahn 4,5 mm Radon, Polyestervlieseinlage, besandet
- **wolfseal** Anschlussband zur Herstellung dichter Verbindungen
- **wolfseal** FBV-Mauerstärke zur Verwendung als Abstandshalter beim zweihäufigen Schalen mit dem **wolfseal** FBV-System



# DIE WOLFSEAL FBV-DICHTUNGSBAHN 4,5 MM RADON

---

## DAS PRODUKT

Die **wolfseal** FBV-Dichtungsbahn besteht aus einer Elastomerbitumenbahn inklusive Polyestervlieseinlage mit oberseitiger **wolfseal** FBV-Beschichtung und unterseitiger abflammbarer PP-Folie.

Oberseite: feine Besandung  
**wolfseal** FBV-Beschichtung  
Unterseite: abflammbare PP-Folie

Materialstärke: 4,50 mm  
Rollenbreite: 1,00 m  
Rollenlänge: 7,50 m

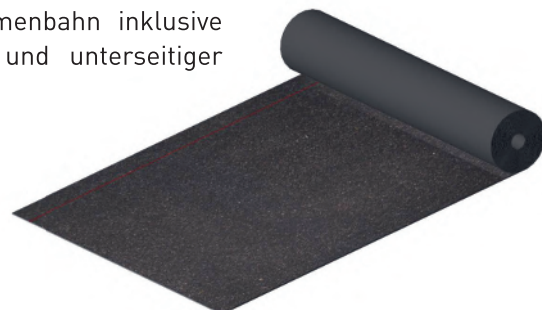

Die **wolfseal** FBV-Dichtungsbahn ist bei der MFPA Leipzig erfolgreich auf Wasserdichtheit und Hinterlaufsicherheit bis 5 bar Wasserdruck bei einer maximalen Rissbreite von zwei Millimetern geprüft.

## DAS EINSATZGEBIET

Die **wolfseal** FBV-Dichtungsbahn findet ihren Einsatz als Zusatzmaßnahme zur Abdichtung von Weißen Wannen gegen drückendes und nicht drückendes Wasser. Durch die rissüberbrückenden Eigenschaften der Dichtungsbahn und den hinterlaufsicheren Verbund zum Beton bietet die **wolfseal** FBV-Dichtungsbahn deutlich mehr Sicherheit für hochwertig genutzte Weiße Wannen oder später nicht mehr frei zugängliche WU-Bauteile.

Die Verlegung erfolgt einlagig auf horizontalen und vertikalen Flächen und erfolgt stets vor dem Betonieren. Die Verlegeanleitung ist zu beachten.

## DIE VERARBEITUNG

Die Verarbeitung des **wolfseal** FBV-Systems entspricht der Verarbeitung konventioneller Bitumendichtungsbahnen und zählt zum Lehrstoff des Dachdeckers oder des Bauabdichters. An die **wolfseal** FBV-Dichtungsbahn können an alle handelsüblichen PMBC (Polymer Modified Bitumenous Coating) und MDS (mineralische Dichtungsschlämme) Abdichtungen angeschlossen werden.

## ÜBERZEUGENDE VORTEILE

- wasserdichte Verbindung zum Beton
- einfaches, schnelles Verlegen durch Überlappungsmarkierung
- keine Faltenbildung
- keine Längenänderung bei Temperaturschwankung
- radondicht
- resistent gegen organisches Abwasser
- allgemeines bauaufsichtliches Prüfzeugnis (abP) vorhanden

## DIE WOLFSEAL FBV-PRODUKTFAMILIE

- **wolfseal** FBV-Dichtungsbahn 3,5 mm Polyestervlieseinlage, besandet
- **wolfseal** FBV-Dichtungsbahn 4,5 mm Radon, Polyestervlieseinlage, besandet
- **wolfseal** Anschlussband zur Herstellung dichter Verbindungen
- **wolfseal** FBV-Mauerstärke zur Verwendung als Abstandshalter beim zweihäufigen Schalen mit dem **wolfseal** FBV-System

# DIE MONTAGE

## VERARBEITEN DER WOLFSEAL FBV-DICHTUNGSBAHN UNTER DER BODENPLATTE



Die **wolfseal** FBV-Dichtungsbahn wird auf der vorbereiteten Sauberkeitsschicht verlegt.



Die Markierung gibt die notwendige Überlappung von ca. 8 cm an.



Die Dichtungsbahn wird an den Überlappungen mit Heißluft oder Flamme miteinander verschweißt.



Die Bewehrung wird auf der Dichtungsbahn ausgelegt und die Bodenplatte zum Betonieren vorbereitet.



Sie brauchen Unterstützung bei der Montage von Durchführungen mit unserem **wolfseal** FBV-System? Wir bieten Ihnen geprüfte Lösungen in Zusammenarbeit mit unseren Partnern KRASO und Hauff Technik an. Fragen Sie nach!

**KRASO**<sup>®</sup>  
EINFACH + DICHT

**hauff**  
**technik**<sup>®</sup>

# MEHR ZUR WOLFSEAL FBV-BAHN

Mehr Informationen zur **wolfseal** FBV-Bahn und deren Verarbeitungen finden Sie hier:



**PRODUKTHANDBUCH**  
FBV-Dichtungsbahn



**MERKBLATT**  
FBV-Dichtungsbahn

Gerne senden wir Ihnen die Broschüren zu - ein Anruf oder eine E-Mail genügt.



**wolfseal FBV-Bahn**  
Baustellenablauf



Entdecken Sie  
weitere Videos auf  
unserem  
YouTube-Kanal

# WOLFCONNECT MIKROPF AHL DICHRING

NEU!

## DAS PRODUKT

Der **wolfconnect** Mikropfahl Dichtring ist das perfekte Erganzungsprodukt zur **wolfseal** Frischbetonverbund-Dichtungsbahn. Er besteht aus einem Stahring, der mit der **wolfseal** Spezial-Verbundbeschichtung gefüllt und wasserdicht mit der **wolfseal** FBV-Dichtungsbahn verbunden ist. Durch das Verflüssigen der Verbundbeschichtung lässt er sich sicher, einfach und schnell an Mikropfähle anschließen.

Die Verpackungseinheit enthält 10 Stück der Dichtringe und ist in zwei Ausführungsgrößen erhältlich:

### wolfconnect Mikropfahl Dichtring (S)

zum Einsatz bei Mikropfahlen mit einem Durchmesser von 2 bis 8,5 cm

### wolfconnect Mikropfahl Dichtring (M)

zum Einsatz bei Mikropfahlen mit einem Durchmesser von 9 bis 14 cm

## DAS EINSATZGEBIET

Beim Einsatz von Mikropfahlen als Bestandteil des Grundungssystems ergeben sich zwangslufig Durchdringungspunkte von außenliegenden Bauwerksabdichtungen. Mit dem **wolfconnect** Mikropfahl Dichtring lässt sich der herausragende Mikropfahl dicht mit der außenliegenden **wolfseal** FBV-Dichtungsbahn und dem Beton der Bodenplatte verbinden.

## DIE VORTEILE

- Dichter Anschluss der **wolfseal** FBV-Dichtungsbahnen an Mikropfahle
- Einfache, schnelle und sichere Verarbeitung
- Geringe Gefahr von Verarbeitungsfehlern
- Nahezu wetterunabhangige Verarbeitung
- Gepruft durch ein unabhangiges Prufinstitut

wolfseal FBV-Dichtungsbahn

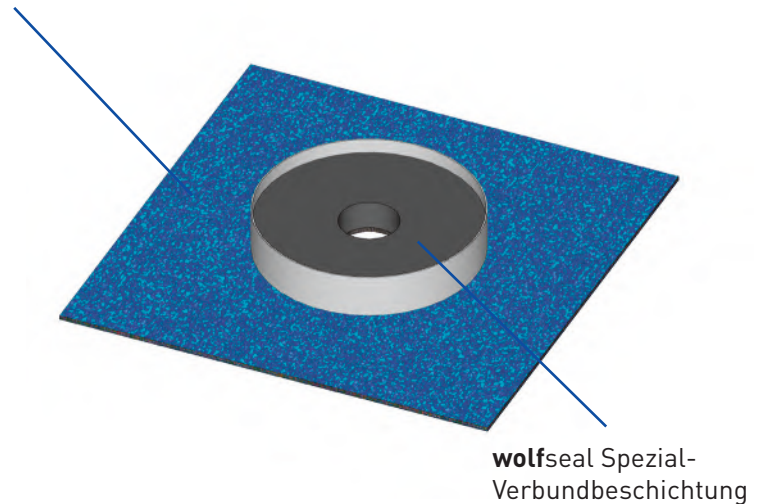

wolfseal Spezial-  
Verbundbeschichtung



# DIE MONTAGE

---

1

Das **wolfseal** FBV-System ist verlegt. Der **wolfconnect** Mikropfahl Dichtring wird über den Mikropfahl gezogen. Hierzu darf keine Druckplatte auf dem Mikropfahl angebracht sein.

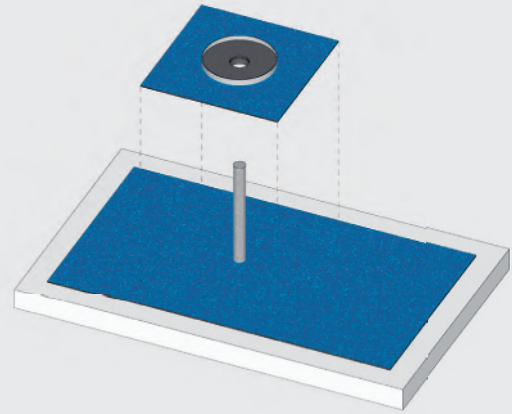

2

Der **wolfconnect** Mikropfahl Dichtring wird mit dem **wolfseal** FBV-System verschweißt und vollflächig aufgewalzt.

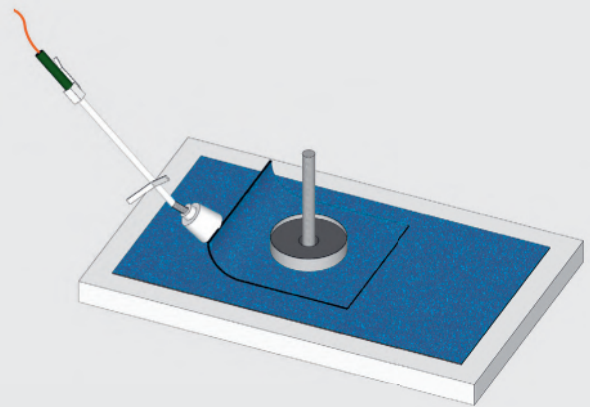

3

Die **wolfseal** Spezial-Verbundbeschichtung des **wolfconnect** Mikropfahl Dichtrings wird erhitzt. Das nun verflüssigte Material umläuft den Mikropfahl. Beim Erkalten der Masse wird ein druckwasserdichter Anschluss zum Mikropfahl hergestellt.

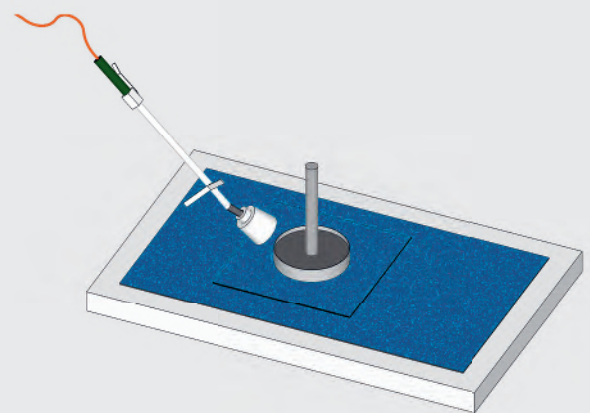



 **thepro**  
DAMMDICHT SYSTEM

# THEPRO DÄMMDICHTSYSTEM

Wärmedämmung und Abdichtung  
in einem Produkt



# SYSTEMBESCHREIBUNG THEPRO DÄMMDICHTSYSTEM

## Wärmedämmung und Abdichtung in einem Produkt

Fachleute wissen, dass das Untergeschoss die schwierigste Aufgabe beim Erstellen eines Hauses darstellt. Statik, Abdichtung und Wärmedämmung müssen so gelöst werden, dass sie einer Vielzahl von Normen entsprechen und dennoch bezahlbar bleiben. Darüber hinaus können kleinste Fehler in der Abdichtung verheerende Folgen haben.

**Mit unserem seit 2009 bewährten und patentierten thepro DämmDichtSystem, wird die Arbeitsweise so rationalisiert, dass höchste Qualität bezahlbar ist.**

Als Zusatzmaßnahme zur Weißen Wanne in Ortbeton vereint das thepro DämmDichtSystem die Vorteile einer Frischbetonverbund-Abdichtung mit den Ansprüchen an eine effektive Wärmedämmung aus XPS-Elementen.

Durch die intelligente Vorproduktion ist die Abdichtung bereits werksseitig mit der Wärmedämmung verbunden.

Der vollflächige Verbund zwischen der **wolfseal** FBV-Dichtungsbahn und der XPS Wärmedämmung verhindert eine Hinterläufigkeit durch Wasser.

Der Beton der Weißen Wanne, die Abdichtung und die Wärmedämmung bilden ein monolithisches Bauteil, wodurch selbst bei drückendem Wasser keine Feuchtigkeit hinter die Wärmedämmung oder gar hinter die Abdichtung gelangt.

Durch die großformatigen Platten wird die Montage der Dämmung an den Wänden des Untergeschosses und unter der Bodenplatte beschleunigt, die Wärmedämmung effizienter und die Arbeiten können witterungsunabhängig, fachgerecht und ganzjährig erfolgen.

Die Kombination aus einer Weißen Wanne und dem thepro DämmDichtSystem bietet ein Höchstmaß an Sicherheit für hochwertig ausgebaute Untergeschosse.

**thepro - einen Schritt voraus!**

### PROBLEM 1

Die reguläre Weiße Wanne ist bei hochwertiger Nutzung durch zusätzliche rissüberbrückende Maßnahmen zu sichern oder die WU-Bauteile müssen dauerhaft von der Gebäudeinnenseite zugänglich bleiben.



### LÖSUNG 1

Die in den thepro DämmDichtElementen verarbeitete **wolfseal** Frischbetonverbund-Dichtungsbahn verbindet sich hinterlaufsicher mit dem WU-Beton und bildet somit eine zusätzliche vollflächige Außenabdichtung, welche in der Lage ist, Risse im Beton elastisch zu überbrücken.

### PROBLEM 2

Eine hochwertige Nutzung setzt im Regelfall den Einsatz einer Wärmedämmung voraus. Wird diese nachträglich auf die Weiße Wanne aufgebracht, so ist die geforderte hinterlaufsichere Verlegung kaum machbar. Außerdem benötigt dies viel Zeit und gute Witterungsbedingungen.



### LÖSUNG 2

Durch die intelligente Vorproduktion der thepro DämmDichtElemente (DDE) werden die XPS Dämmplatten bereits hinterlaufsicher mit der **wolfseal** FBV-Dichtungsbahn verbunden. Somit bietet das thepro DDE eine hinterlaufsichere Wärmedämmung und eine rissüberbrückende Außenabdichtung gegen drückendes und nicht drückendes Wasser in einem Produkt.



# AUF EINEN BLICK

Das thepro DämmDichtSystem ist ideal geeignet für

- zweihäufige Schalung
  - einhäufige Schalung
  - Einfamilienhäuser
  - Großprojekte
  - Lückenbebauungen
  - Baustellen mit geringem Arbeitsraum
  - zur Begradigung des Verbaus
  - bei Sichtbeton
- ➔ alle Baustellen, bei denen Zeit und Geld gespart werden soll

## THEPRO STANDARD

Einsatz in der **zweihäufigen Schalung**

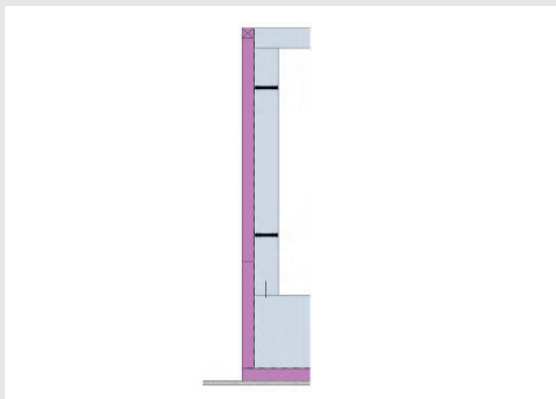

## THEPRO SCHÖTTWAND

Einsatz in der **einhäufigen Schalung**

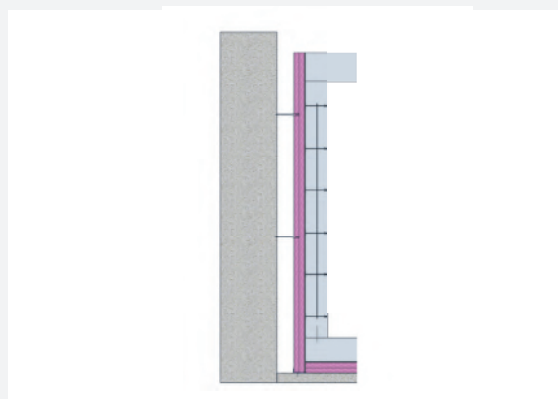

UPGRADE

## THEPRO WU-PLUS

höchste Sicherheit für  
**Einfamilienhäuser**

### Kombination aus

- thepro Standard
- dichtungstechnischer Planung durch Ingenieure der Firma Wolf
- **wolfseal** Abdichtungsprodukte

10 Jahre  
Gewährleistung auf  
die dauerhafte Wasser-  
undurchlässigkeit des  
Kellers

**konventionelle  
Abdichtung**

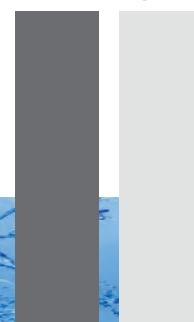

**thepro**



# THEPRO DÄMMDICHTELEMENTE (DDE)

## DAS PRODUKT

Die thepro DämmDichtElemente bestehen aus einer großformatigen XPS-Dämmplatte mit einseitig aufkaschierter **wolfseal** FBV-Dichtungsbahn, welche unter Bodenplatten und an Außenwänden eingebaut werden können. Die Elemente dienen als hinterlaufsichere Wärmedämmung sowie, in Verbindung mit Weißen Wannen, als rissüberbrückende Außenabdichtung gegen drückendes und nicht drückendes Wasser.

Für den Einbau unter der Bodenplatte werden die thepro DämmDichtElemente mit dem Format 2,40 m x 2,75 m mit der erforderlichen Druckfestigkeit produziert.

Für den Einbau an den Wänden werden die thepro DämmDichtElemente mit einer Breite von 2,40 m und einer individuellen Höhe bis zu 5 m produziert.

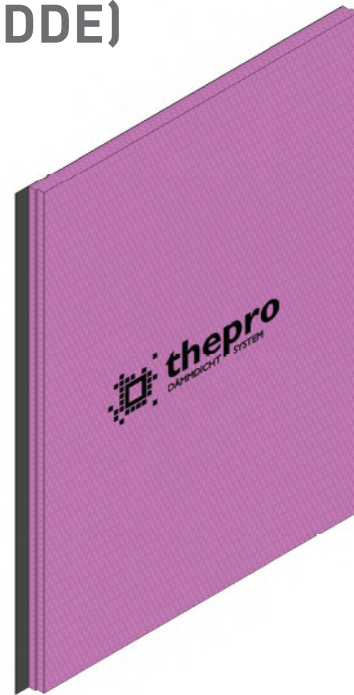

Erhältlich in den Dauerdruckfestigkeiten:  
130 kPa / 180 kPa / 250 kPa  
und in Stärken zwischen 80 mm und 200 mm

## DAS EINSATZGEBIET

Zur Abdichtung von Bauwerken für den Lastfall drückendes Wasser in Verbindung einer Weißen Wanne sowie nach DIN 18533 bei Lastfall Erdfeuchte inklusive hinterlaufsicherer Perimeterdämmung.

## DIE VERARBEITUNG

Das thepro DämmDichtElement wird in die Wandschalung mit eingebaut. Aussparungen und Durchdringungen werden einfach vor Ort ausgeschnitten. Durch das FBV-System wird das thepro DämmDichtElement monolithisch und hinterlaufsicher mit der Betonwand verbunden. Das thepro DDE kann bei einhäufiger Schalung gegen den Verbau oder bei zweihäufiger Schalung in die Schalung eingelegt werden.

## ÜBERZEUGENDE VORTEILE

### DIE BESSERE ABDICHTUNG

- Vollflächige, rissüberbrückende Außenabdichtung
- Verbund zwischen Abdichtung und Beton: Keine Hinterläufigkeit der Abdichtung im Falle einer Beschädigung
- Einfache Verarbeitung der Elemente mit Heißluft oder Flamme
- Schnelle Verarbeitung

→ Zugelassen zum Einsatz gegen drückendes Wasser in Verbindung mit einer Weißen Wanne

## ÜBERZEUGENDE VORTEILE

### DIE BESSERE WÄRMEDÄMMUNG

- Keine Wärmebrücken an Pumpensumpf, Bodenplatte, Wand-/Sohlenanschluss, Fenster und Lichtschacht
- Vollflächiger und hinterlaufsicherer Verbund zwischen Abdichtung und Wärmedämmung
- Schnelle Montage durch großformatige Elemente
- In allen gängigen Dämmstoffstärken und Druckfestigkeiten lieferbar

# THEPRO STANDARD

## Einsatz in der zweihauptigen Schalung

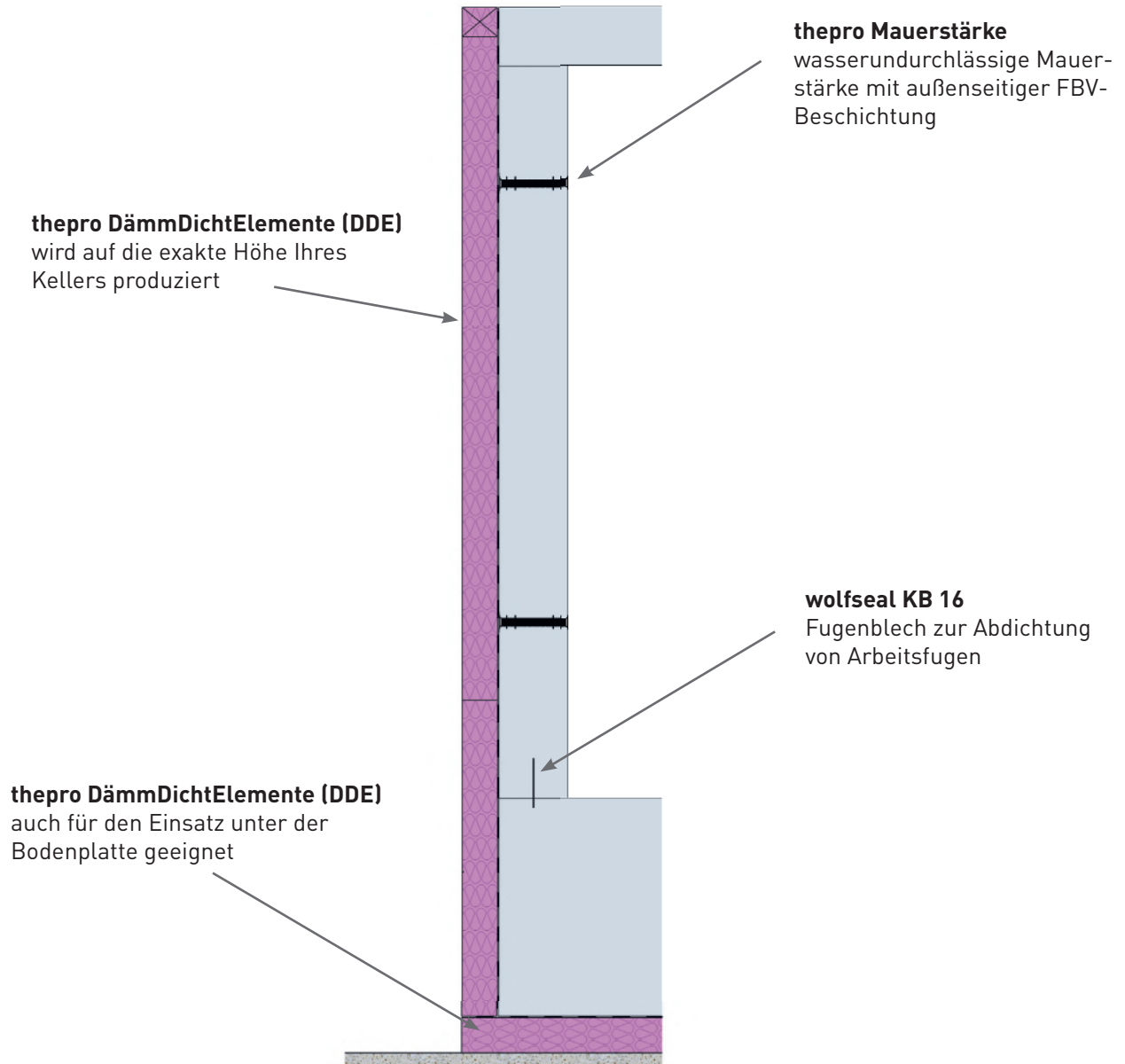

# MONTAGE THEPRO STANDARD

1

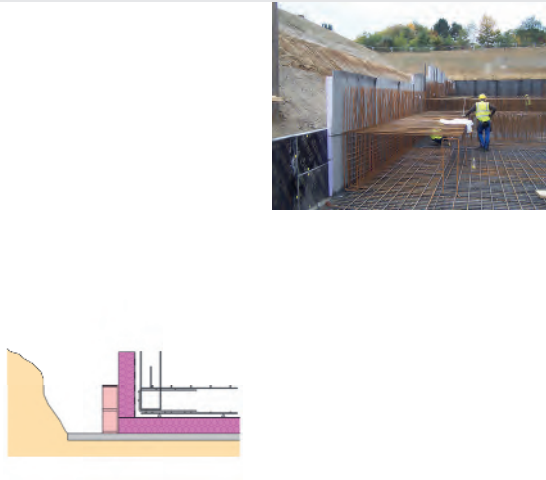

Die thepro Bodenelemente werden auf einer Sauberkeitsschicht ausgelegt. Die Überlappungen der Elemente werden mit offener Flamme fachgerecht verschweißt. An der Bodenplattenstirnseite wird ein thepro Element vertikal gegen die Bodenplattenabschalung eingebaut. Die Höhe orientiert sich an der Anschlussbewehrung.

2

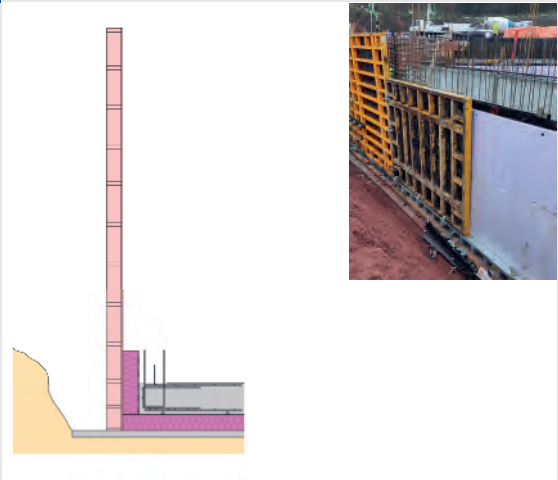

Die Bodenplatte wird konventionell hergestellt. Nach dem Betonieren der Bodenplatte wird die äußere Schalung gestellt.

3

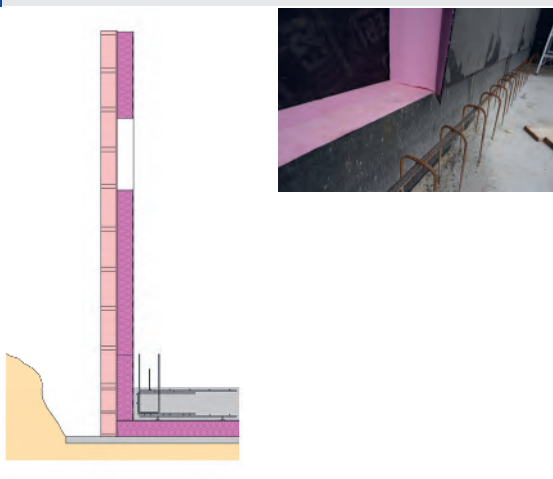

Die thepro Wand-Elemente werden auf das vorhandene thepro Element und gegen die äußere Schalung gestellt. Die Fugen werden verschweißt. Ggf. werden Fenster ausgeschnitten.

4

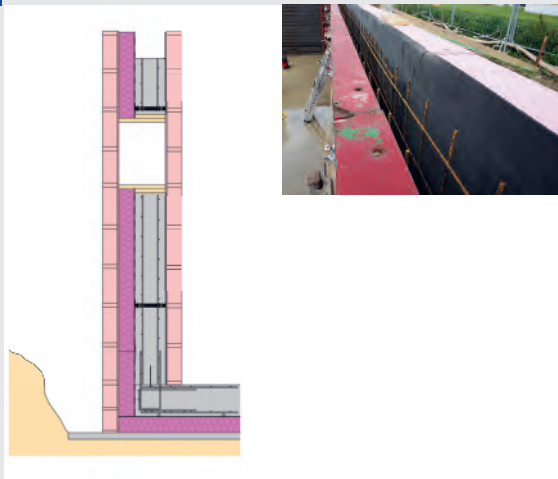

Ggf. werden Fenster abgeschalt. Die Breite der Fensterschalung ist Beton + Dämmung und wird zwischen die zwei Schalelemente eingebracht. Nach dem Einbau der Bewehrung wird die Innenschalung montiert. Die dazu erforderlichen Mauerstärken werden zwischen thepro Element und die Innenschalung montiert.

5

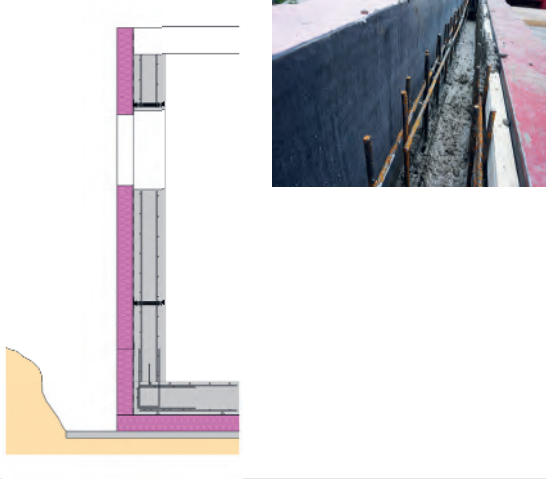

Danach wird die Wand betoniert. Durch die FBV-Dichtungsbahn ergibt sich während des Hydratationsprozesses des Betons eine monolithische Verbindung zwischen thepro Element und Beton. Somit ist eine Hinterläufigkeit der FBV-Dichtungsbahn durch Wasser ausgeschlossen.

6

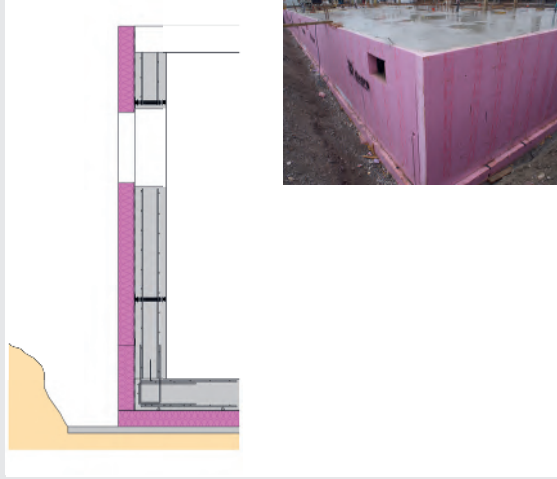

Nach dem Ausschalen sind Abdichtungs- und Dämmarbeiten bereits abgeschlossen. Der Arbeitsraum kann zeitnah verfüllt werden.



# DIE THEPRO SCHOTTWAND

## Einfach perfekt oder perfekt einfach?

Ohne Mehrkosten zur Begradigung des Untergrundes wird die thepro Schottwand ganz einfach vor den Verbau montiert.

Die 2,40 m breiten Elemente werden einfach in ein am Untergrund befestigtes **U-Profil** (siehe Foto 1) gestellt und anschließend mit der **Montagegange** am Verbau befestigt (siehe Foto 2). Ein Arbeitsraum zwischen Verbau und thepro Schale ist hierfür nicht erforderlich.

Nachdem die Bewehrung der Bodenplatte eingebaut ist, wird der Hohlraum zwischen Verbau und thepro Schottwand mit Sand, Kies oder geeignetem Füllmaterial bis auf Oberkante Bodenplatte verfüllt.

Die thepro Schale ist somit stabil ausgesteift, um dem Betondruck der Bodenplatte standzuhalten.

Mit dem Einbau der Wandbewehrung werden im Raster von ca. 45cm/45cm thepro **Abstandshalter** in die Bewehrung eingebunden (siehe Foto 3).



1 U-Profil am Fußpunkt



2 Montagegange



3 Abstandshalter

Nachdem auf der Wand-Innenseite eine einhäuptige Schalung geschlossen wurde, wird der verbleibende Abstand zwischen Verbau und thepro Element ebenfalls mit Kies oder geeignetem **Füllmaterial** verfüllt (siehe **Foto 4**).

Die zwischen der Bewehrung eingebrachten Abstandhalter stützen sich nun gegen die einhäuptige Schalung und sorgen so für die exakte Einhaltung der späteren Wandstärke.

Das Betonieren und Ausschalen der Wände entspricht der konventionellen Arbeitsweise.



4 Verfüllung Zwischenraum

## DIE VORTEILE

- FBV-Dichtungsbahn, Wärmdämmung und Schalung in einem System.
- Erspart jegliche Untergrundvorbereitung am senkrechten Verbau. Deutliche Einsparung von Zeit und Kosten.
- Für Sichtbeton geeignet.

Entdecken Sie die thepro Schottwand auf YouTube



thepro Schottwand  
Baustellenablauf



thepro Schottwand  
Montagevideo



# THEPRO SCHOTTWAND

## Einsatz in der einhäufigen Schalung

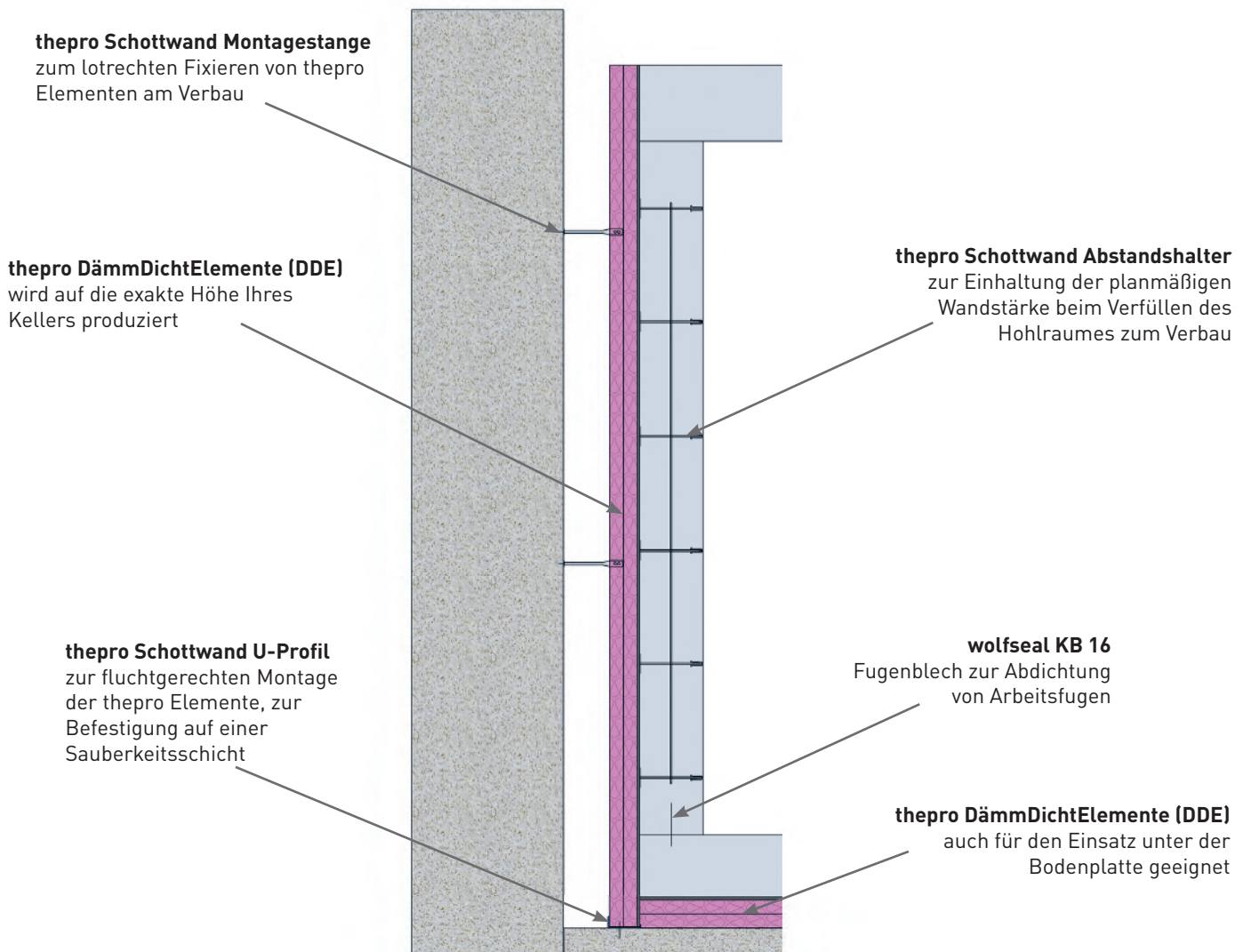



# MONTAGE THEPRO SCHOTTWAND

1

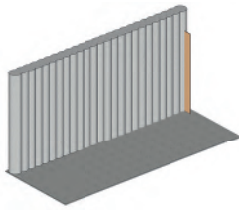

Die Baugrube wird mit einer ebenen Sauberkeitsschicht vorbereitet. Die geplanten Betonierabschnitte werden anhand einer (verlorenen) Schalung (bis Außenkante Dämmung) berücksichtigt. Auch ein späterer Einbau der Schalungen z.B. durch Verkiten der Schalungen mit dem Verbau ist möglich.

2

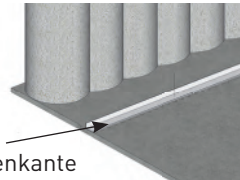

Außenkante Dämmung

Das U-Profil muss eben auf der Sauberkeitsschicht fixiert werden (Fixierung nicht im Lieferumfang enthalten). Der hohe Anschlagflügel gibt die Außenkante der Dämmung vor.

3

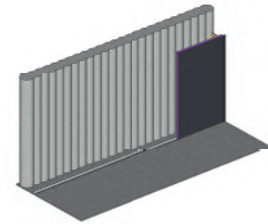

Die thepro Elemente werden auf das U-Profil gestellt.

4

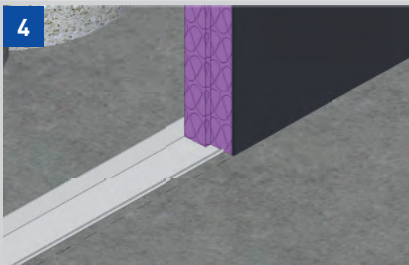

Die thepro Elemente werden von Innen an den Anschlagflügel des U-Profils angeschlagen.

Der kleine Fixierungswinkel drückt sich in das thepro Element und fixiert dieses.

5

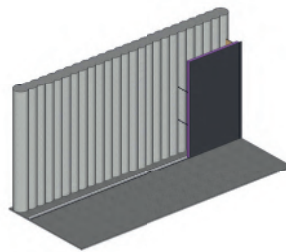

Nachdem alle Abstandshalter eingebaut sind, wird die innere Bewehrungslage eingebaut. Auch hier werden die Abstandshalter angebunden. Der Abstandshalter muss im 90° Winkel zu den thepro Elementen eingebaut werden. Die Position muss auch unter dem entstehenden Druck beim Hinterfüllen der Schottwand gehalten werden.

6



Der vordere Teil der Montagegange wird mit Hilfe eines Dämmstoffdübels (Bit: TX 40) am thepro Element fixiert. Der hintere Teil der Montagegange wird mit geeignetem Befestigungsmaterial (nicht im Lieferumfang enthalten) am Verbau fixiert. Für den lotrechten Einbau wird die Montagegange mit dem Splintverschluss auf das erforderliche Maß angepasst.

7

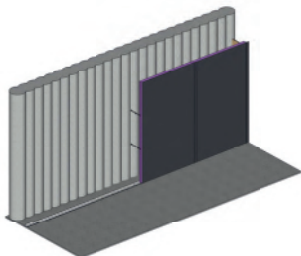

In Montagerichtung werden die Elemente mit 2 Montagestangen lotrecht montiert. Auf der anderen Seite werden die Elemente mit dem vorhergehenden Element verschweißt.

8

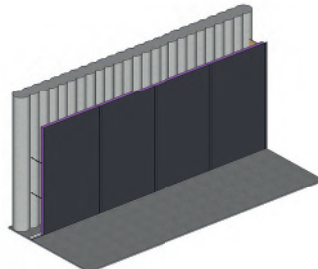

Die Arbeitsgänge werden wiederholt.

9

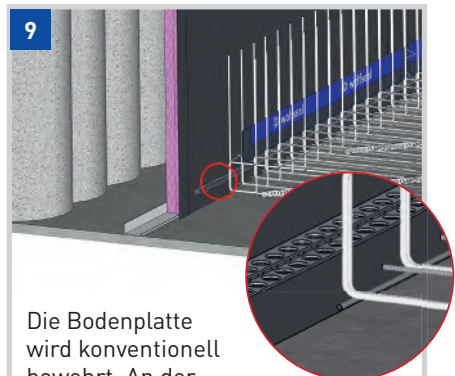

Die Bodenplatte wird konventionell bewehrt. An der Stirnseite der Bodenplatte werden zusätzliche Abstandshalter eingebaut.

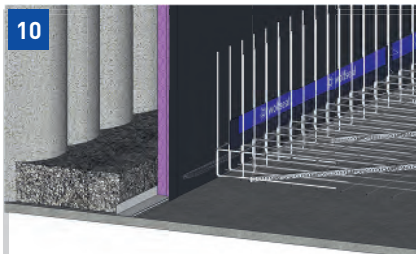

10

Der Hohlraum zwischen Verbau und thepro Schottwand wird mit Kies oder Einkornbeton bis OK Bodenplatte aufgefüllt.

**Die Füllung darf nicht verdichtet werden.**

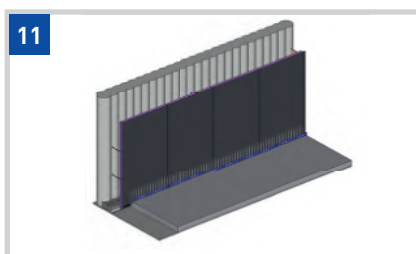

11

Die Bodenplatte wird betoniert.

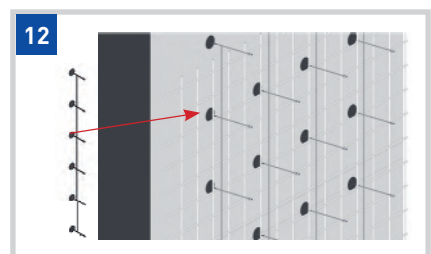

12

Die Abstandshalter werden zwischen der inneren und äußeren Bewehrung eingebaut und definieren die genaue Wandstärke. Die Auflageflächen werden zur Außenseite hin die Kunststoffkappen zur Innenseite hin eingebaut. Um einen zügigen Einbau zu gewährleisten, werden die Abstandshalter auf Schienen geliefert.

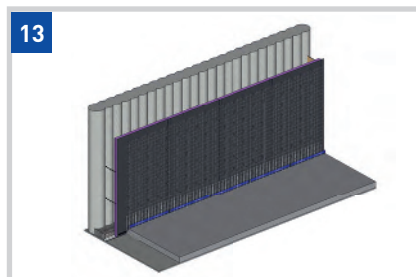

13

Die äußere Bewehrungslage wird konventionell eingebaut. Danach werden die Abstandshalter im Raster 45 cm x 45 cm eingebaut und mit der äußeren Bewehrungslage verbunden (z.B. mit Bindendraht).

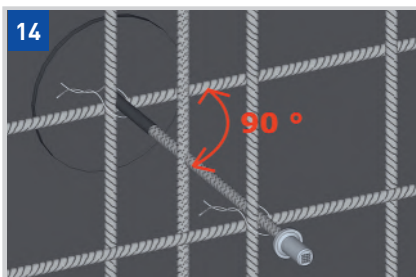

14

Nachdem alle Abstandshalter eingebaut sind, wird die innere Bewehrungslage eingebaut. Auch hier werden die Abstandshalter angebunden. Der Abstandshalter muss im 90° Winkel zu den thepro Elementen eingebaut werden. Die Position muss auch unter dem entstehenden Druck beim Hinterfüllen der Schottwand gehalten werden.

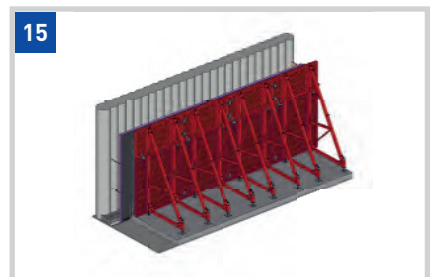

15

Die Wand wird mit einer einhäutigen Schalung geschlossen.

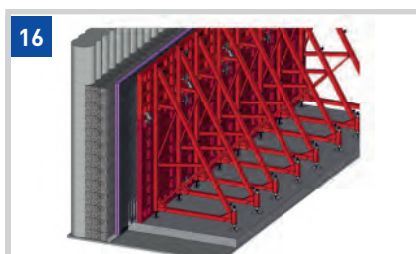

16

Der Hohlraum zwischen Verbau und thepro Schottwand wird mit Kies oder Einkornbeton bis OK Wand aufgefüllt. Das Füllmaterial darf nicht verdichtet werden. Danach wird die Wand betoniert.

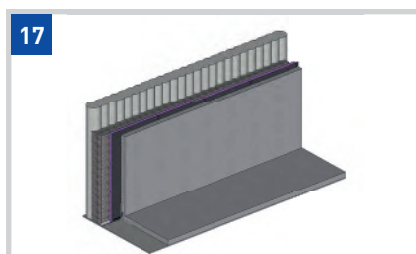

17

Fertig betonierte Wand nach dem Ausschalen.



# THEPRO WU-PLUS

---

## Der thepro WU-Plus Keller ist das Rundum-sorglos-Paket für Einfamilienhäuser - mit 10 Jahren Gewährleistung

Die Kombination aus

- thepro DämmDichtSystem
- dichtungstechnischer Planung durch die Ingenieure der Firma Wolf
- wolfseal Abdichtungsprodukte

bietet eine Vielzahl von Sicherheiten, wodurch die Firma Roland Wolf GmbH eine 10-jährige Gewährleistung auf die dauerhafte Wasserundurchlässigkeit des Kellers übernimmt und das ohne die bisher übliche Ausführungsüberwachung auf der Baustelle.

### VORAUSSETZUNG HIERFÜR IST:

1. Die fachgerechte Umsetzung der Vorgaben der dichtungstechnischen Planung.
2. Die Ausführung aller Betonarbeiten entsprechend den Vorgaben der DIN 1045.
3. Die Umsetzung sämtlicher Arbeiten auf der Baustelle erfolgt durch qualifiziertes Fachpersonal.

### DIE VORTEILE:

- keine Ausführungsüberwachung vor Ort
- planmäßige Ermittlung aller dichtungstechnisch relevanten Details und Materialien durch die dichtungstechnische Planung
- 10 Jahre Gewährleistung
- maximale Sicherheit für Ihr Bauvorhaben



# THEPRO DDS SOCKELABDICHTUNG

## Die überzeugende Funktionsweise

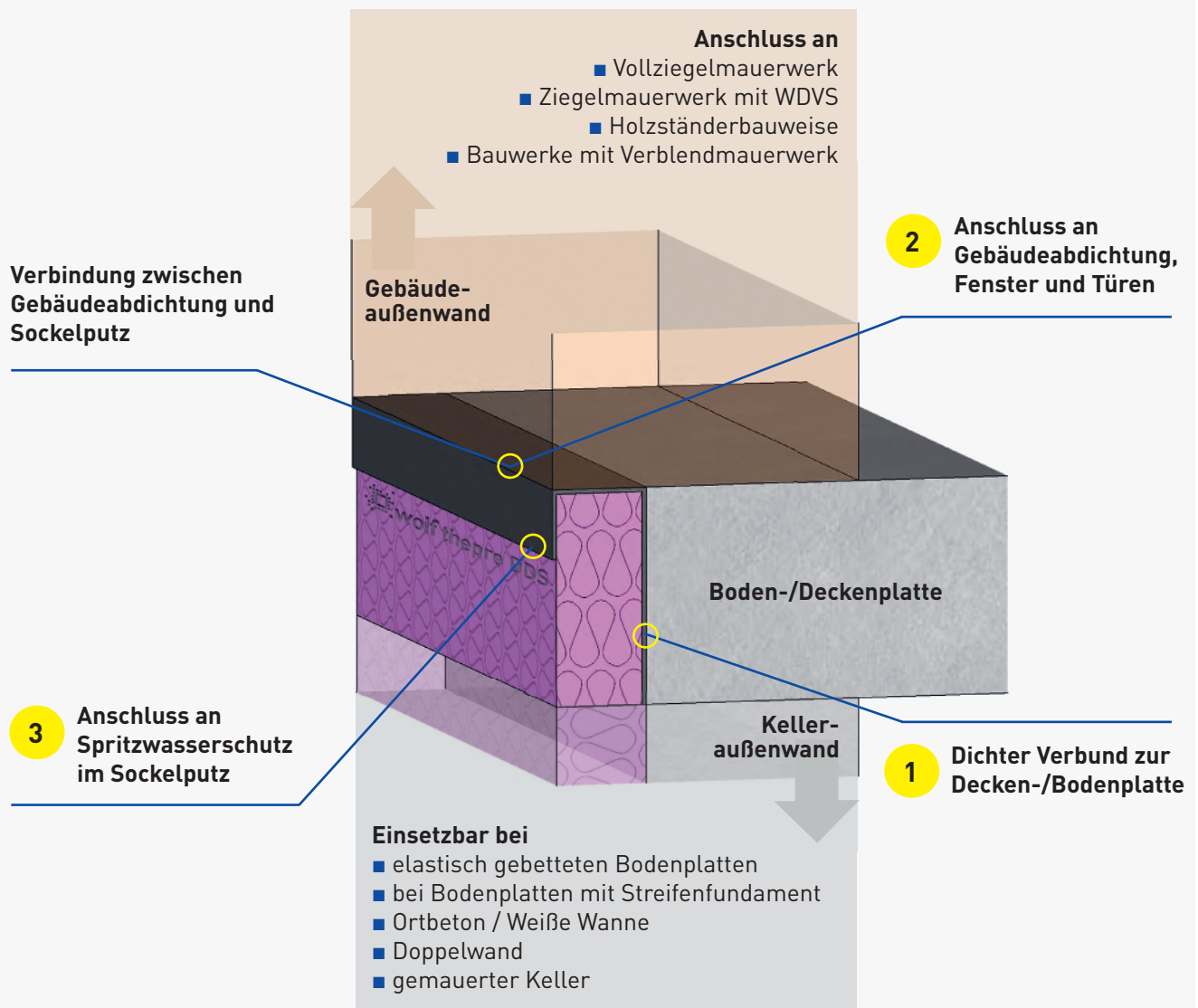

Zuverlässige Sockelabdichtung mit wasserdichtem Anschluss an alle Gewerke

# THEPRO DDS SOCKELABDICHTUNG

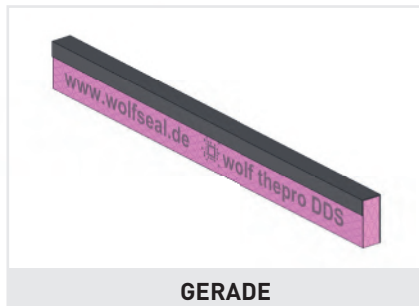

GERADE



AUSSENECKE

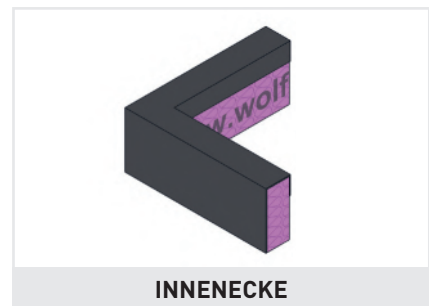

INNENECKE

## DAS PRODUKT

Das thepro DDS ist eine Kombination aus der **wolfseal** Frischbetonverbund-Dichtungsbahn und XPS Wärmedämmung.

Es ist sowohl für nicht unterkellerte Bodenplatten als auch zur Deckenrandabschalung einsetzbar. Das thepro DDS ist in allen handelsüblichen Dämmstoffstärken erhältlich.

Die **wolfseal** Frischbetonverbund-Dichtungsbahn schafft eine wasserdichte Verbindung zwischen Wärmedämmung und Stirnseite der Boden-/Deckenplatte (1) sowie zum Spritzwasserschutz im Sockelbereich (3) und verbindet beide Flächen wasserdicht miteinander (2). Türen oder bodentiefe Fenster lassen sich einfach und wasserdicht auf der Oberseite des thepro DDS anschließen.

## DAS EINSATZGEBIET

Das thepro DDS übernimmt Abdichtung und Wärmedämmung des Sockelbereichs von unterkellerten und nicht unterkellerten Bauwerken.

## DIE VERARBEITUNG

Aufgrund der enormen Formstabilität der Elemente kann das thepro DDS als Schalttafel für Boden- und Deckenplatten eingesetzt werden.

- bei nicht unterkellerten Bauwerken mit elastisch gebetteter Bodenplatte kann das thepro DDS als Schalttafel eingesetzt werden
- bei unterkellerten Bauwerken wird das thepro DDS als Deckenrandschalung an der Wandkrone befestigt

Die nachfolgenden Abdichtungsmaßnahmen, wie der Anschluss an Türen oder bodentiefe Fenster oder der Spritzwasserschutz im Außenbereich des Sockels, können mit geprüften mineralischen oder bituminösen Beschichtungen bzw. mit Flüssigkunststoffen ausgeführt werden.

Die Anschlussflächen an nachfolgende Abdichtungen sind dabei stets eben und frei zugänglich.

## ÜBERZEUGENDE VORTEILE

- einfache Verarbeitung von Abdichtung und Wärmedämmung im Sockelbereich
- sichere und frei zugängliche Anschlussmöglichkeiten für alle nachfolgenden Abdichtungsmaßnahmen
- dichter Verbund zu elastischen Dichtungsschlämmen und bituminösen Dickbeschichtungen
- optimaler Anschluss an bodentiefe Fenster und Türen
- Sockelabdichtung gemäß den Anforderungen der DIN 18533-1

# UNSERE REFERENZEN



## » NEUBAU DREIFELDHALLE, ERBACH, 2021

**THEPRO SCHOTTWAND, ca. 200 m<sup>2</sup>**  
Abdichten, dämmen und schalen  
ohne Arbeitsraum.

**WOLFSEAL FBV-BAHN, ca. 2.500 m<sup>2</sup>**  
Als zusätzliche Sicherheit bei  
Weißen Wannen und zum Schutz  
vor Radon.



**THEPRO DÄMMDICHTELEMENTE, ca. 600 m<sup>2</sup>**  
Abdichtung und Dämmung in  
einem Produkt.



## » PRODUKTIONSSTÄTTE, RAVENSBURG, 2022



**WOLFSEAL FBV-BAHN, 6.500 m<sup>2</sup>**

Als zusätzliche Sicherheit bei Weißen Wannen und zum Schutz vor Radon.

**THEPRO DÄMMDICHTELEMENTE, 1.700 m<sup>2</sup>**

Abdichtung und Dämmung in einem Produkt.

Das thepro DämmDichtSystem kombiniert Dämmung und Abdichtung in einem Produkt. Seit 2009 haben wir Keller für hunderte Einfamilienhäuser gebaut und auch größere Projekte erfolgreich abgeschlossen.

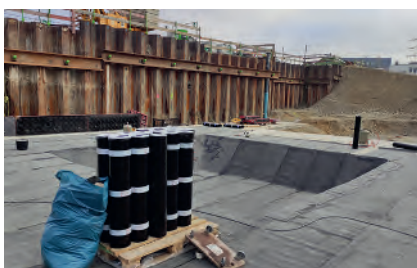

## THEPRO DDS

Sichere Abdichtung und Dämmung des Sockelbereichs.

### »» NICHT UNTERKELLERTES MEHRFAMILIENHAUS, BIBERTAL, 2022



### »» UNTERKELLERTES EINFAMILIENHAUS, WEISSENHORN, 2019



### »» MEDIZINCAMPUS UNIVERSITÄT, AUGSBURG, 2020

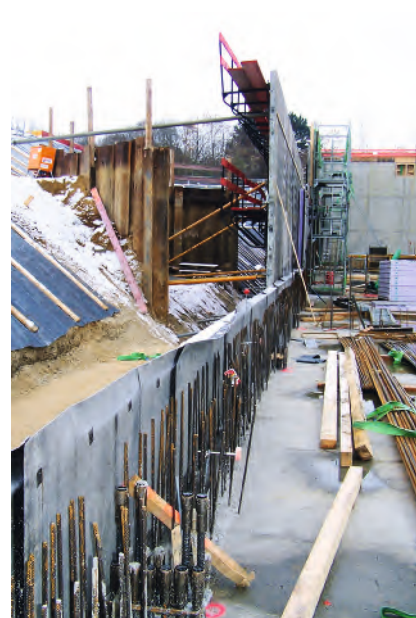

#### **WOLFSEAL FBV-BAHN, 2.500 m<sup>2</sup>**

Als zusätzliche Sicherheit bei Weißen  
Wannen und zum Schutz vor Radon.

#### **THEPRO DÄMMDICHTELEMENTE, 1.500 m<sup>2</sup>**

Abdichtung und Dämmung in einem  
Produkt.





**Roland Wolf GmbH**

Großes Wert 21  
89155 Erbach

Tel. +49 (0) 7305.96 22 - 0  
Fax. +49 (0) 7305.96 22 - 22

E-Mail: [info@wolfseal.de](mailto:info@wolfseal.de)  
[www.wolfseal.de](http://www.wolfseal.de)

